

ИНСТРУКЦИЯ

ПО САМОСТОЯТЕЛЬНОМУ УСТРАНЕНИЮ
ОШИБОЧНОГО ОТКРЫВАНИЯ

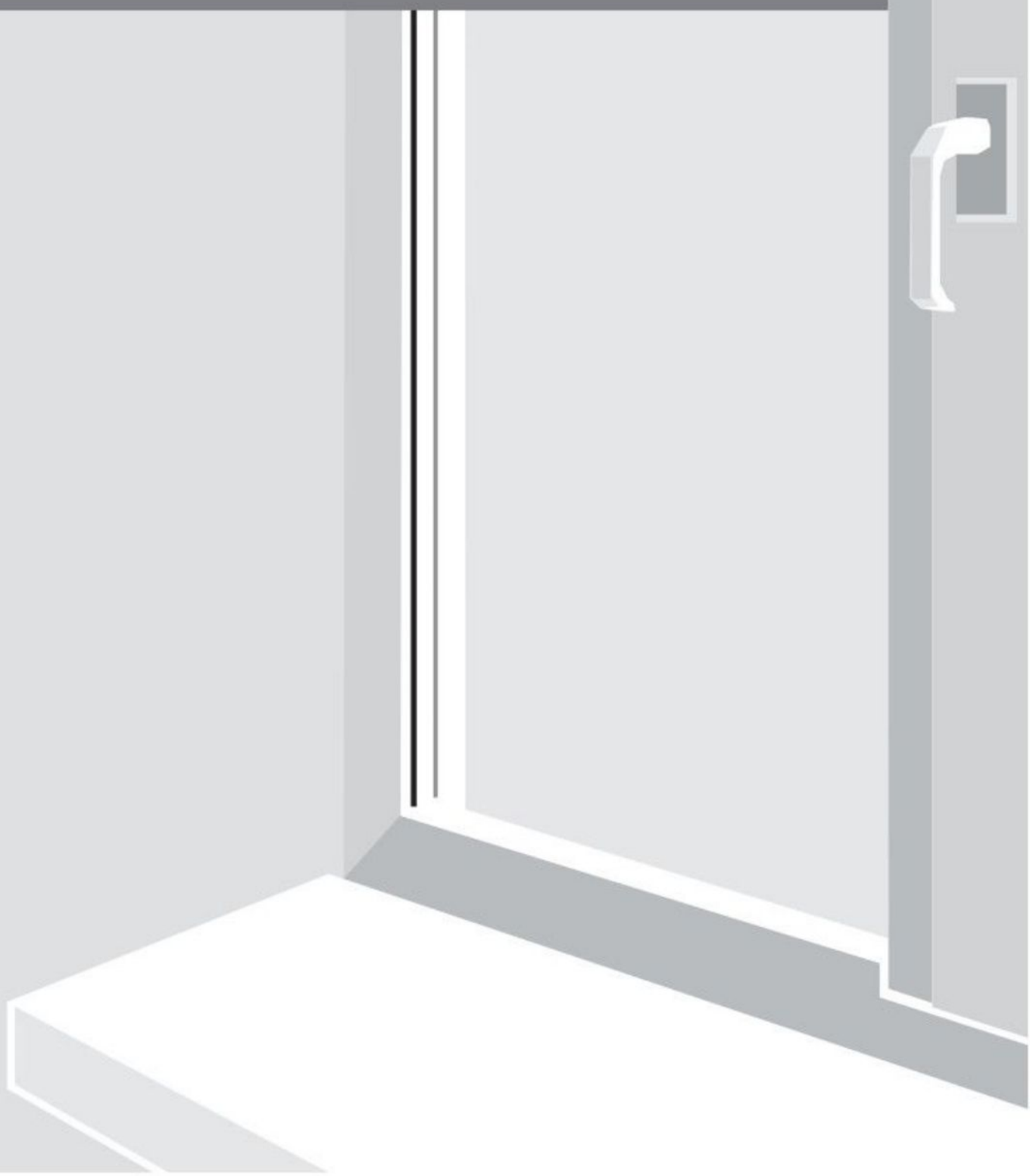

КАК ИСПРАВИТЬ ОШИБОЧНОЕ ОТКРЫТИЕ ПОВОРОТНО-ОТКИДНОЙ СТВОРКИ?

Для окон, оснащенных нижним блокиратором ручки.

Специалисты сервисного центра компании «Московские окна» могут предоставить консультацию по телефону 8 (495) 7-888-444

! **ВНИМАНИЕ!**
Все действия производятся последовательно!

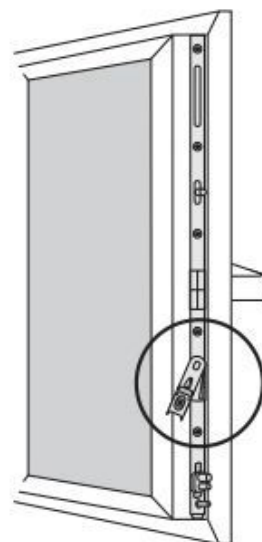

Разблокировать ручку, прижав язычок блокиратора ручки к уплотнительной резине.

1 **НАЖАТЬ** →

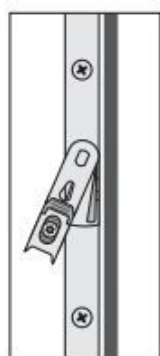

2 **ПОВЕРНУТЬ РУЧКУ**

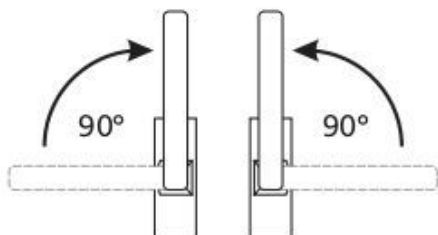

Удерживая блокиратор прижатым повернуть ручку вертикально вверх.

3
ПРИЖАТЬ
ВЕРХНИЙ УГОЛ
СТВОРКИ К РАМЕ
В РАЙОНЕ
ВЕРХНЕЙ ПЕТЛИ

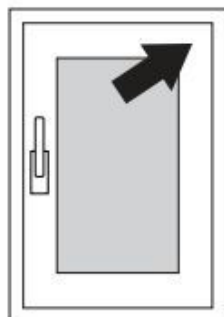

4 **ПОВЕРНУТЬ РУЧКУ**

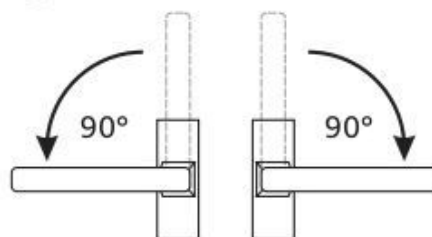

Удерживая створку прижатой повернуть ручку в горизонтальное положение.

5 **ПРОВЕРИТЬ РАБОТУ СТВОРКИ**
(открыть-закрыть)

6 **ЗАКРЫТЬ СТВОРКУ**
повернуть ручку вертикально вниз

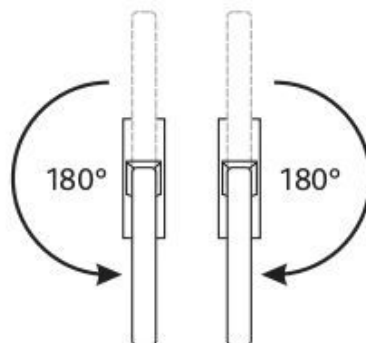

КАК ИСПРАВИТЬ ОШИБОЧНОЕ ОТКРЫТИЕ ПОВОРОТНО-ОТКИДНОЙ СТВОРКИ?

Для окон, оснащенных верхним блокиратором ручки.

Специалисты сервисного центра компании «Московские окна» могут предоставить консультацию по телефону 8 (495) 7-888-444

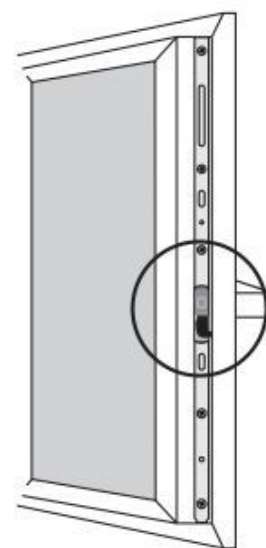

! ВНИМАНИЕ!
Все действия производятся последовательно!

1 НАЖАТЬ

Разблокировать ручку, нажав на язычок блокиратора ручки.

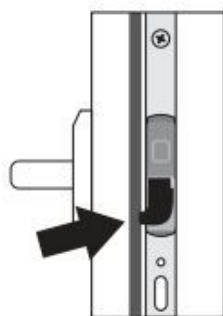

4 ПОВОРНУТЬ РУЧКУ

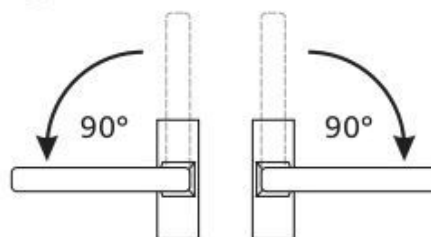

Удерживая створку прижатой повернуть ручку в горизонтальное положение.

2 ПОВОРНУТЬ РУЧКУ

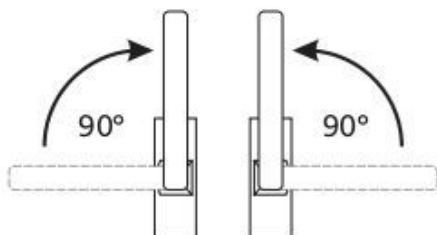

Удерживая блокиратор прижатым повернуть ручку вертикально вверх.

5 ПРОВЕРИТЬ РАБОТУ СТВОРКИ (открыть-закрыть)

6 ЗАКРЫТЬ СТВОРКУ повернуть ручку вертикально вниз

3 ПРИЖАТЬ ВЕРХНИЙ УГОЛ СТВОРКИ К РАМЕ В РАЙОНЕ ВЕРХНЕЙ ПЕТЛИ

